

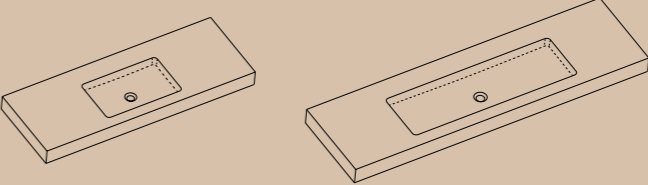
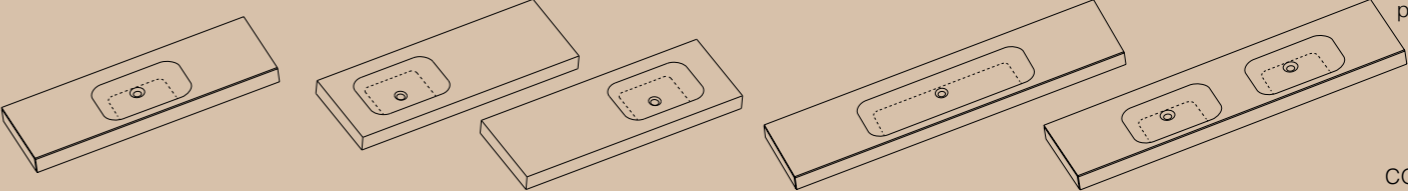
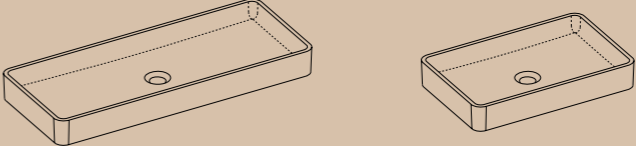
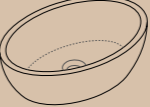

hidrobox[®]

live the innovation

Waschbecken Plans et vasques

	p. 03
SOHO	
	p. 07
CODE	
	p. 12
CITY	
	p. 13
SPACE	

Zusatzausstattungen / Compléments
WASCHBECKEN / PLANS ET VASQUES

SOHO

manufactured using
scene[®]
MATERIA



Wandwaschbecken SOHO (1S) 50x140 weiss /
Plan mural SOHO (1S) 50x140 blanc

Wandwaschbecken SOHO (1S) / Plan mural SOHO (1S)

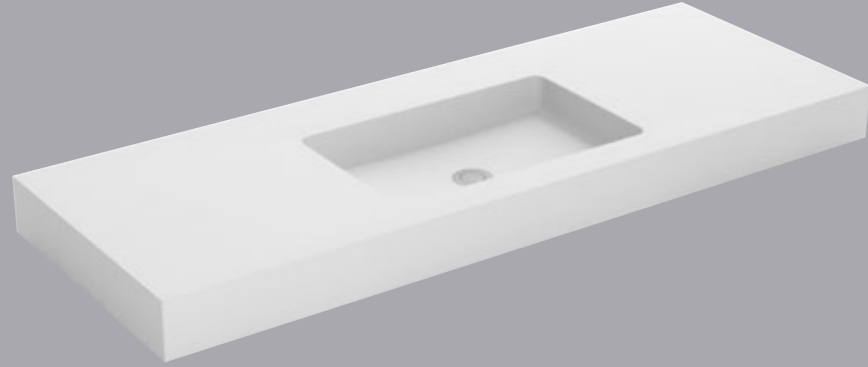

Wandwaschbecken SOHO (1XL) / Plan mural SOHO (1XL)

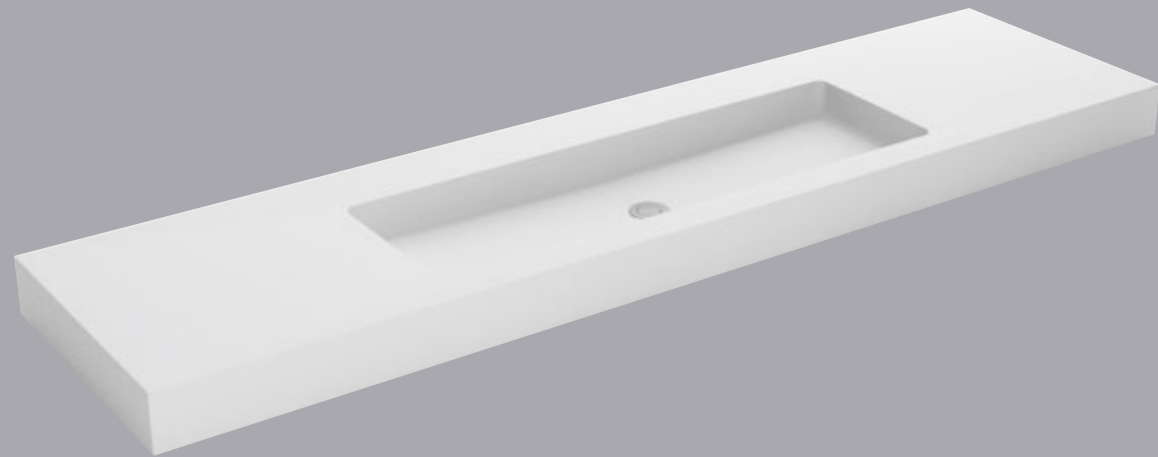

SOHO (1S) WASCHBECKEN / LAVABO SOHO (1S)

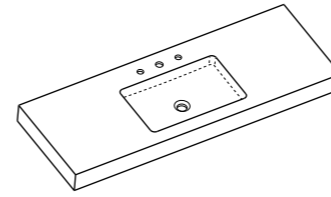

Modell / Modèle:	45x70	50x140
Verpackungsvolumen / Volume à l'expédition (m ³):	0.07	0.14
Transportgewicht / Poids à l'expédition (kg):	24	41

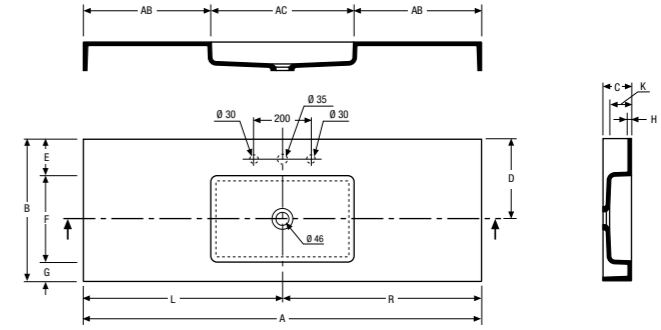

Size Option	
A	700 → 1400
B	450 → 500
C	100
D	230 → 280
E	80 → 130
F	300
G	70
H	12
K	77
L	350 → 700
R	350 → 700
AB	100 → 450
AC	500

Masse in mm / Mesures en mm

SOHO (1XL) WASCHBECKEN / LAVABO SOHO (1XL)

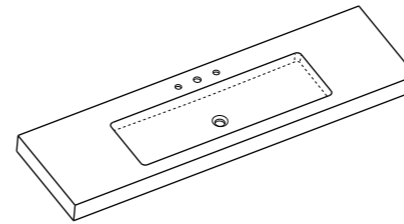

Modell / Model:	45x120	50x200
Verpackungsvolumen / Volume à l'expédition (m ³):	0.12	0.19
Transportgewicht / Poids à l'expédition (kg):	37	57

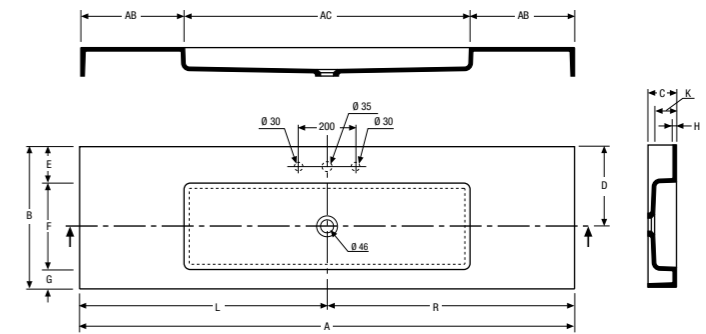

Size Option	
A	1200 → 2000
B	450 → 500
C	100
D	230 → 280
E	80 → 130
F	300
G	70
H	12
K	77
L	600 → 1000
R	600 → 1000
AB	100 → 500
AC	1000

Masse in mm / Mesures en mm

Zusatzausstattungen / Compléments
WASCHBECKEN / PLANS ET VASQUES

CODE

manufactured using
scene[®]
MATERIA

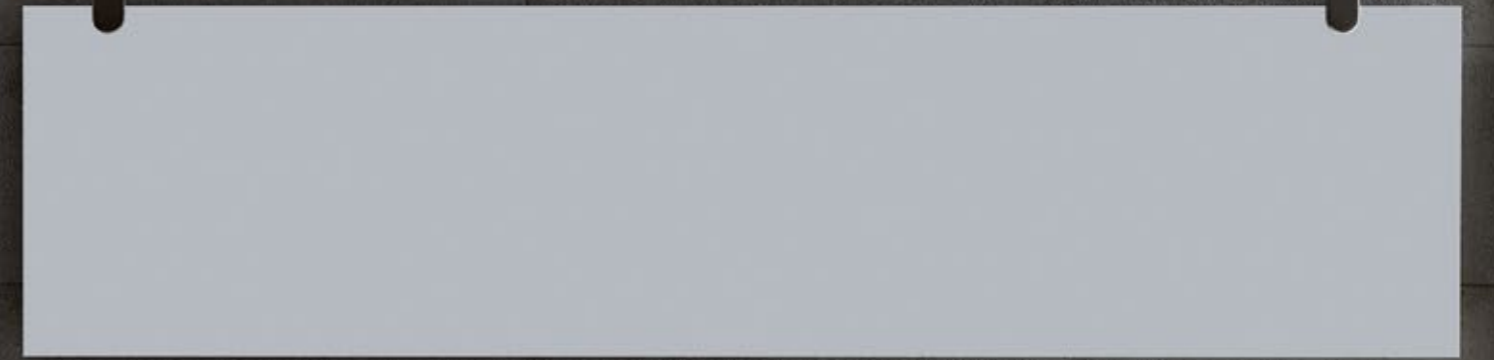

Wandwaschbecken CODE (1XL) 50x200 weiss/
Plan mural CODE (1XL) 50x200 blanc

Wandwaschbecken CODE (1S) / Plan mural CODE (1S)



Wandwaschbecken CODE (1M) / Plan mural CODE (1M)

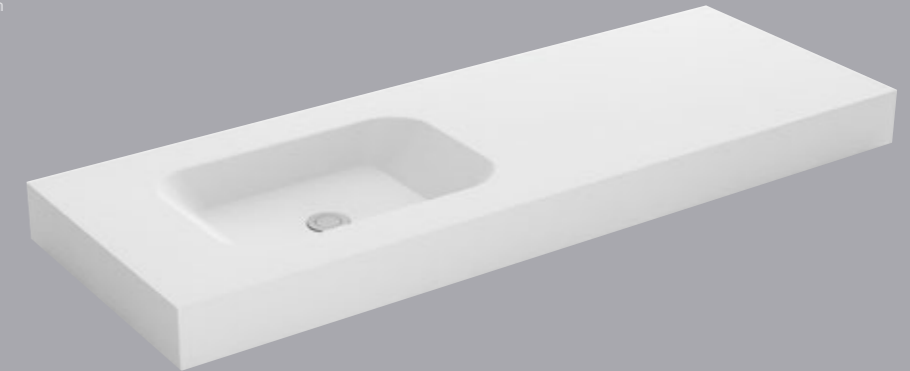

Wandwaschbecken CODE (1XL) / Plan mural CODE (1XL)

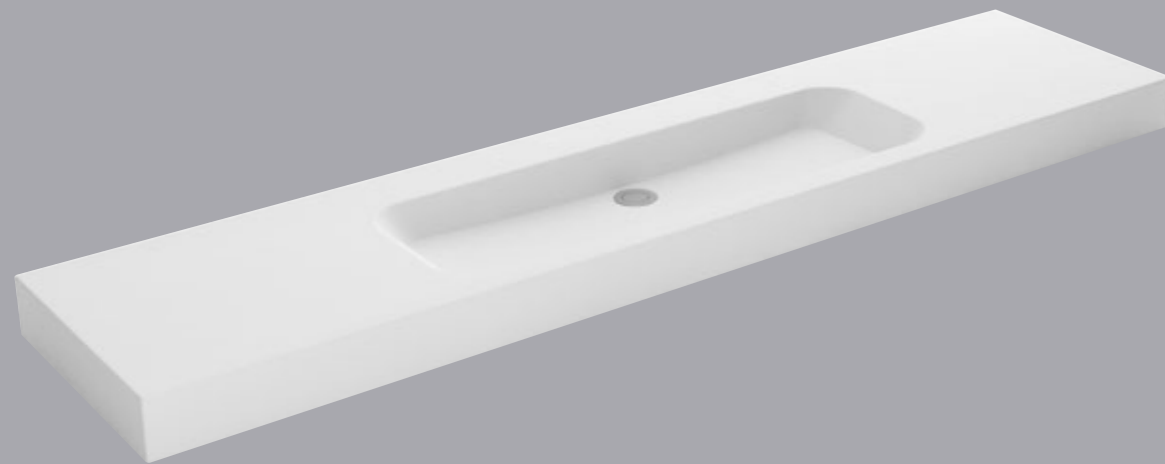

Wandwaschbecken CODE (2S) / Plan mural CODE (2S)

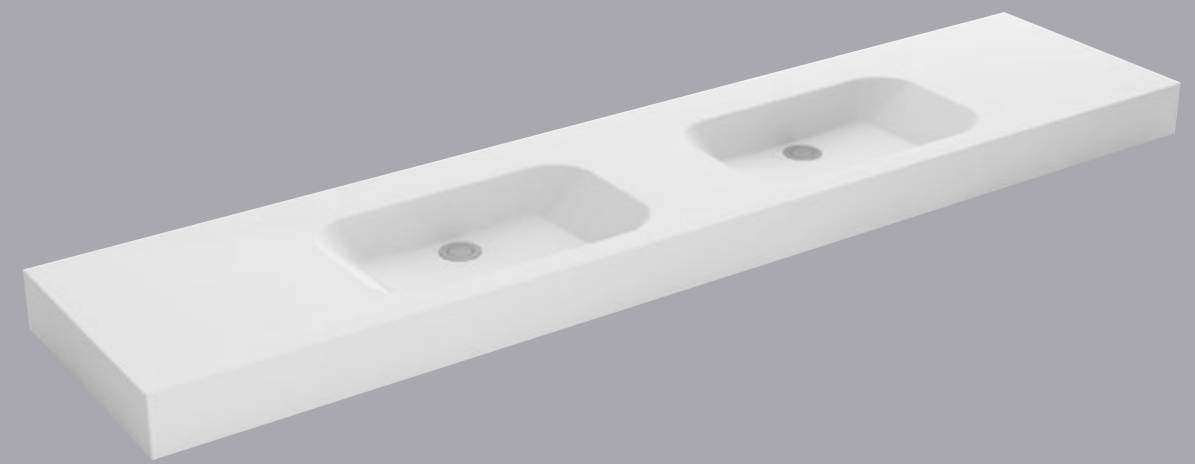

CODE

Zusatzausstattungen / Compléments
WASCHBECKEN / PLANS ET VASQUES

Technische Informationen /
Information technique



Zusatzausstattungen / Compléments
WASCHBECKEN / PLANS ET VASQUES

CITY

manufactured using
screna[®]
MATERIA

CODE (1S) WASCHBECKEN / LAVABO CODE (1S)

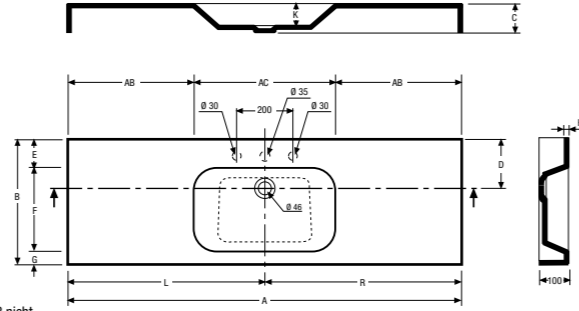
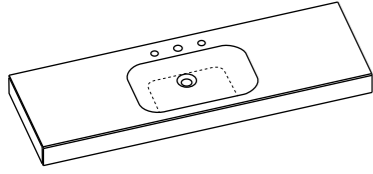

Size Option	
A	700 → 1400
B	400 → 450
C	100
D	124 → 174
E	55 → 105
F	290
G	55
H	12
K	77
L	350 → 700
R	350 → 700
AB	100 → 450
AC	500

Masse in mm / Mesures en mm

Modell / Modèle.	40x70	45x140
Verpackungsvolumen / Volume à l'expédition (m ³).	0.07	0.12
Transportgewicht / Poids à l'expédition (Kg).	21	36

WICHTIG: Bitte beachten Sie, dass bei Breiten (Mass B) von weniger als 450 mm die Installation von H1 oder H3 nicht möglich ist. In diesem Fall muss die Armatur an einer Seite des Beckens oder der Wand montiert werden.
ATTENTION: Possibilité de trou pour robinetterie H1 ou H3 pour diamètres (Dimension B) supérieurs ou égal à 450 selon la norme UNE-EN31. Nous consulter pour diamètres inférieurs.

CODE (1M) WASCHBECKEN / LAVABO CODE (1M)

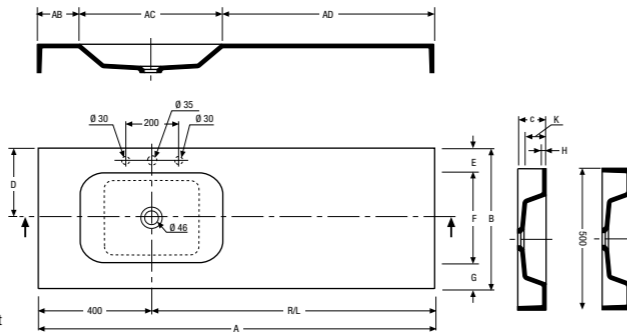
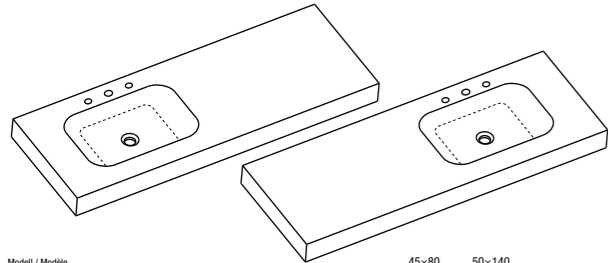

Size Option	
A	800 → 1400
B	450 → 500
C	100
D	200 → 250
E	45 → 95
F	310
G	95
H	12
K	77
L	400 → 1000
R	400 → 1000
AB	150
AC	500
AD	150 → 750

Masse in mm / Mesures en mm

Modell / Modèle.	45x80	50x140
Verpackungsvolumen / Volume à l'expédition (m ³).	0.08	0.14
Transportgewicht / Poids à l'expédition (Kg).	28	43

WICHTIG: Bitte beachten Sie, dass bei Breiten (Mass B) von weniger als 480 mm die Installation von H1 oder H3 nicht möglich ist. In diesem Fall muss die Armatur an einer Seite des Beckens oder der Wand montiert werden.
ATTENTION: Possibilité de trou pour robinetterie H1 ou H3 pour diamètres (Dimension B) supérieurs ou égal à 480 selon la norme UNE-EN31. Nous consulter pour diamètres inférieurs.

CODE (1XL) WASCHBECKEN / LAVABO CODE (1XL)

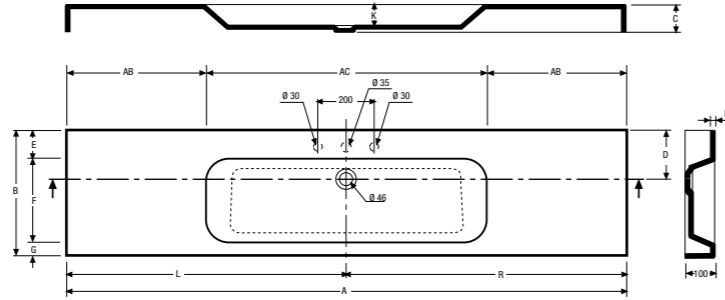
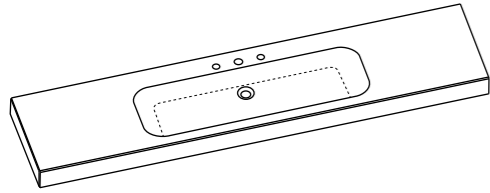

Size Option	
A	1200 → 2000
B	400 → 450
C	100
D	124 → 174
E	55 → 105
F	290
G	55
H	12
K	77
L	600 → 1000
R	600 → 1000
AB	100 → 500
AC	1000

Masse in mm / Mesures en mm

Modell / Modèle.	40x120	45x200
Verpackungsvolumen / Volume à l'expédition (m ³).	0.11	0.18
Transportgewicht / Poids à l'expédition (Kg).	33	51

WICHTIG: Bitte beachten Sie, dass bei Breiten (Mass B) von weniger als 450 mm die Installation von H1 oder H3 nicht möglich ist. In diesem Fall muss die Armatur an einer Seite des Beckens oder der Wand montiert werden.
ATTENTION: Possibilité de trou pour robinetterie H1 ou H3 pour diamètres (Dimension B) supérieurs ou égal à 450 selon la norme UNE-EN31. Nous consulter pour diamètres inférieurs.

CODE (2S) WASCHBECKEN / LAVABO CODE (2S)

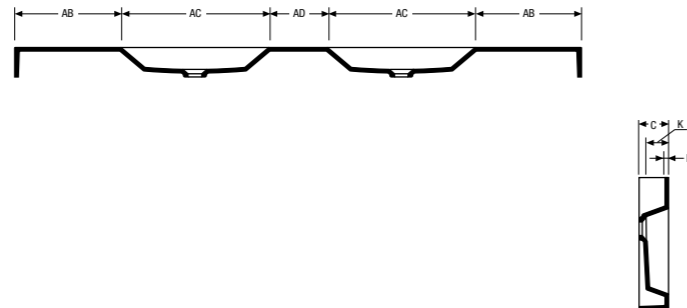
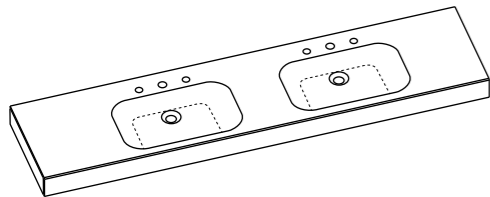

Size Option	
A	1400 → 2000
B	400 → 450
C	100
D	124 → 174
E	55 → 105
F	290
G	55
H	12
K	77
L	700 → 1000
R	700 → 1000
AB	100 → 400
AC	500
AD	200
AE	700

Masse in mm / Mesures en mm

Modell / Modèle.	40x140	45x200
Verpackungsvolumen / Volume à l'expédition (m ³).	0.13	0.18
Transportgewicht / Poids à l'expédition (Kg).	38	51

WICHTIG: Bitte beachten Sie, dass bei Breiten (Mass B) von weniger als 450 mm die Installation von H1 oder H3 nicht möglich ist. In diesem Fall muss die Armatur an einer Seite des Beckens oder der Wand montiert werden.
ATTENTION: Possibilité de trou pour robinetterie H1 ou H3 pour diamètres (Dimension B) supérieurs ou égal à 450 selon la norme UNE-EN31. Nous consulter pour diamètres inférieurs.



Aufsatzwaschbecken CITY 33x82 und 33x52 weiss /
Vasque à poser CITY 33x82 et 33x52 blanc



33x82



33x52



Aufsatzbecken /
Vasque à poser

SPACE

manufactured using
screna
MATERIA



Aufsatzwaschbecken SPACE 34x50 weiss/
Vasque à poser SPACE 34x50 blanc



34x50



Aufsatzbecken/
Vasque à poser

CITY 33x82 WASCHBECKEN / LAVABO CITY 33x82

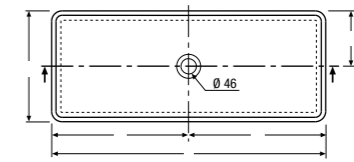
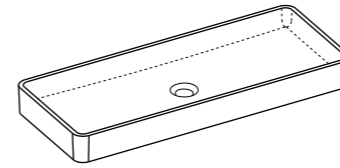

Verpackungsvolumen / Volume à l'expédition (m ³)	0.06
Transportgewicht / Poids à l'expédition (Kg)	20

A	820
B	330
C	80
D	165
H	12
K	57
M	410

Masse in mm / Mesures en mm

CITY 33x52 WASCHBECKEN / LAVABO CITY 33x52

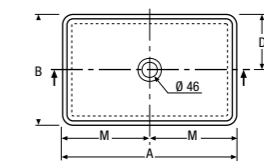
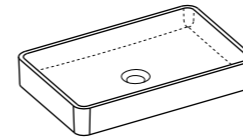

Verpackungsvolumen / Volume à l'expédition (m ³)	0.04
Transportgewicht / Poids à l'expédition (Kg)	14

A	520
B	330
C	80
D	165
H	12
K	57
M	260

Masse in mm / Mesures en mm

SPACE 34x50 WASCHBECKEN / LAVABO SPACE 34x50

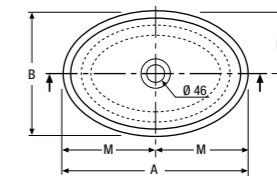
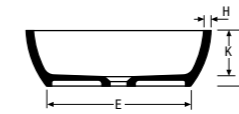
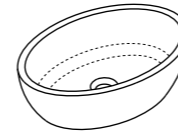

Verpackungsvolumen / Volume à l'expédition (m ³)	0.06
Transportgewicht / Poids à l'expédition (Kg)	16

A	500
B	340
C	150
D	170
E	390
H	20
K	125
M	250

Masse in mm / Mesures en mm

ZUBEHÖR FÜR WASCHBECKEN / COMPLÉMENTS POUR PLANS ET VASQUES

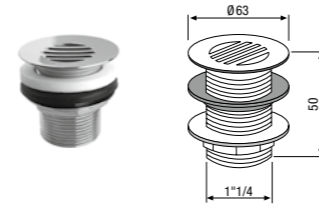

VENTIL FÜR WASCHBECKEN MIT GITTER, OHNE CHROMVERSCHLUSS / BONDE GRILLE
À ÉCOULEMENT PERMANET POUR LAVABO SANS TROP PLEIN EN LAITON

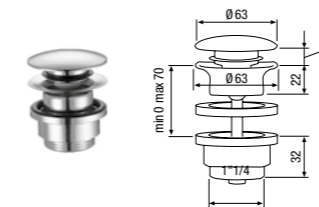

VENTIL FÜR CLIC-CLACK – WASCHBECKEN MIT VERCHROMTEM VERZIERUNGSRING /
BONDE CLIC CLAC POUR LAVABO SANS TROP PLEIN EN LAITON

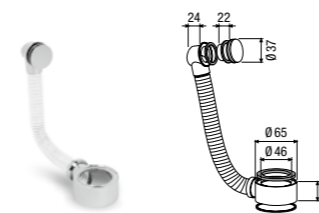

ÜBERLAUF FÜR WASCHBECKEN / TROP PLEIN POUR LAVABO

Wenn Sie am Waschbecken das Loch für die Aufnahme des Überflusses
wünschen, müssen Sie dies bei der Bestellung angeben / Pour que le
lavabo soit fourni avec la perforation de connexion pour trop plein il faut
impérativement l'indiquer sur la commande

Ausstattungen / Compléments
PLATTEN UND ABLAGEN / PLANS ET VASQUE

Platten / Plans

manufactured using
screne
MATERIA



Wandplatte / Ablage /
Plans / Étagères

PLATTEN . ABLAGEN PLANS . ÉTAGÈRES

Zusatzleistungen / Compléments
PLATTEN UND ABLAGEN / PLANS ET VASQUES

Technische Informationen/
Information technique

manufactured using
screne
MATERIA

manufactured using
screne
MATERIA

Zusatzleistungen / Compléments
PLATTEN UND ABLAGEN / PLANS ET VASQUES

Technische Informationen/
Information technique

PLATTEN . ABLAGEN PLANS . ÉTAGÈRES

WANDPLATTE / PLAN MURAL

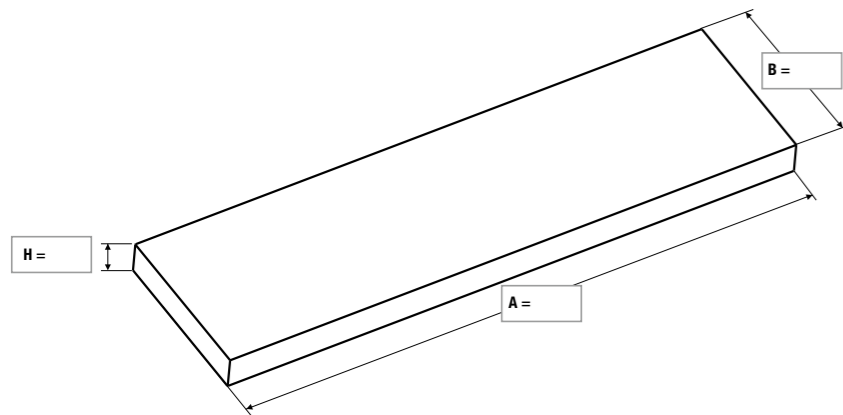

MODELL / MODÈLE	WANDPLATTE / PLAN MURAL
A (55 → 200)	<input type="text"/> cm
B (40 → 60)	<input type="text"/> cm
H (5, 10 oder/ou 15)	<input type="text"/> cm
HANDTUCHHALTER PORTE-SERVIETTE*	<input type="checkbox"/>

* Einzel verfügbar für H=10 oder H=15 cm /
Disponible uniquement pour H=10 ou H=15 cm

ABLAGE / ÉTAGÈRE

(schwebend / flottante)

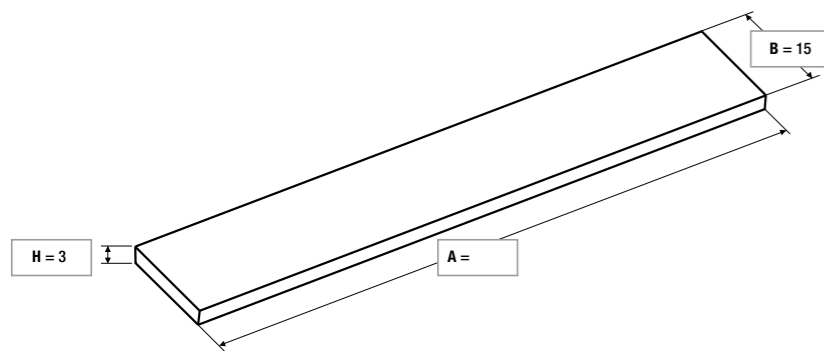

MODELL / MODÈLE	ABLAGE / ÉTAGÈRE
A (20 → 200)	<input type="text"/> cm

WANDPLATTE (NACH MASS) / PLANS MURAUX (SUR MESURE)



Bitte geben Sie bei der Bestellung die Masse der Höhe an
H = 5, 10 oder 15 cm /
Spécifier sur la commande la mesure de
H = 5, 10 ou 15 cm



Bitte geben Sie bei der Bestellung die Masse der Höhe an
H = 5, 10 oder 15 cm /
Spécifier sur la commande la mesure de
H = 5, 10 ou 15 cm

ABLAGE (NACH MASS) / ÉTAGÈRES MASSIVES (SUR MESURE)



H :

H = 3 cm

HANDTUCHSCHLITZ OPTIONAL / PORTE-SERVIETTES OPTIONNEL

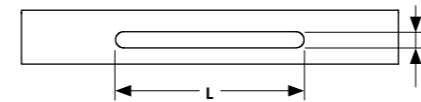

H = 3 cm (für Platten 10 cm / pour plans de 10 cm)
H = 4 cm (für Platten 15 cm / pour plans de 15 cm)

L = 35 cm standard
L = 45 cm optional, bitte berücksichtigen Sie 8 cm an beiden Enden / 45 cm en option,
veuillez respecter une distance de 8 cm aux deux extrémités.

Bitte geben Sie in Ihrer Bestellung die gewünschte position des Handtuchhalters an. / On vous prie d'indiquer dans la commande la position exacte du porte-serviette.

- Befestigungsteile inbegriffen / Supports de fixation inclus
- Bohrungen für personalisierte Armaturen / Perforations robinetterie personnalisées
- Handtuchschlitz / Fente porte-serviettes

- Die Produkte nach Mass werden zentimeterweise angefertigt / Les produits sur mesure se fabriquent de cm à cm

hidrobox[®]

www.hidrobox.com

Generalvertretung Schweiz / Représentation générale pour la Suisse

**GABAG PRODUKTIONS
UND VERTRIEBS AG**

ALTE ZUGERSTRASSE 12
6403 KÜSSNACHT AM RIGI

TELEFON +41 41 854 46 64
TELEFAX +41 41 854 46 65

INFO@GABAG.COM
WWW.GABAG.COM